



**SibStore**  
интернет-магазин товаров

Интернет-магазин детской мебели

<https://sib-store.ru>

## Инструкция по сборке

### *Кровать «Домик»*



*Модель 2017г.*



## Подготовительные работы

Итак, вам представился шанс собрать мебель самому, и если вы хотите, чтобы процесс сборки мебели доставлял вам только удовольствие, необходимо придерживаться некоторых обязательных условий. Подготовительный этап в этом деле очень важен, не менее чем сам процесс осуществления сборки мебели.

- Подготовьте нужные инструменты. О том, какие из них могут вам понадобиться, будет рассказано ниже.
- Точно определите место, где будет находиться собранное изделие. Подготовьте помещение к предстоящим работам, уберите все лишние вещи вокруг, которые могут помешать в процессе сборки.
- Начинайте сборку максимально близко к тому месту, где будет находиться изделие, так как в собранном виде его будет трудно перемещать.
- Распакуйте детали и найдите крепежные изделия. Осмотрите детали на наличие повреждений. При обнаружении повреждений, зафиксируйте их в прилагаемом акте и отправьте нам фотографии.
- Выполнять сборку изделия удобнее вдвоем.
- Следуйте инструкции и у Вас все получится!

## Перечень необходимых инструментов

Вам понадобятся некоторые инструменты, значительно упрощающие этот процесс. Начнем с того, что может вам пригодиться при выполнении сборки данной конструкции. В этот список входят:

- рулетка – она нужна для измерения свободного пространства при определении места размещения будущей конструкции.
- не забудьте об отвертке, а еще лучше шуруповерте с битой PH2, он значительно ускорит весь процесс сборки.
- резиновый молоток – он будет полезен в случае, когда будет нужно выполнить установку пластиковых заглушек для крепежных винтов.
- шестигранные ключи №4 или шестигранные биты №4 для шуруповерта будут самыми востребованными инструментами.
- обычные гаечный ключ на 10 или накидная гаечная головка на 10.





## Шаг №1 | Сборка ящика

Закрепите левую и правую боковые стенки к фасаду ящика при помощи эксцентриковой стяжки. Отверстия под эксцентрики должны быть внутри ящика.

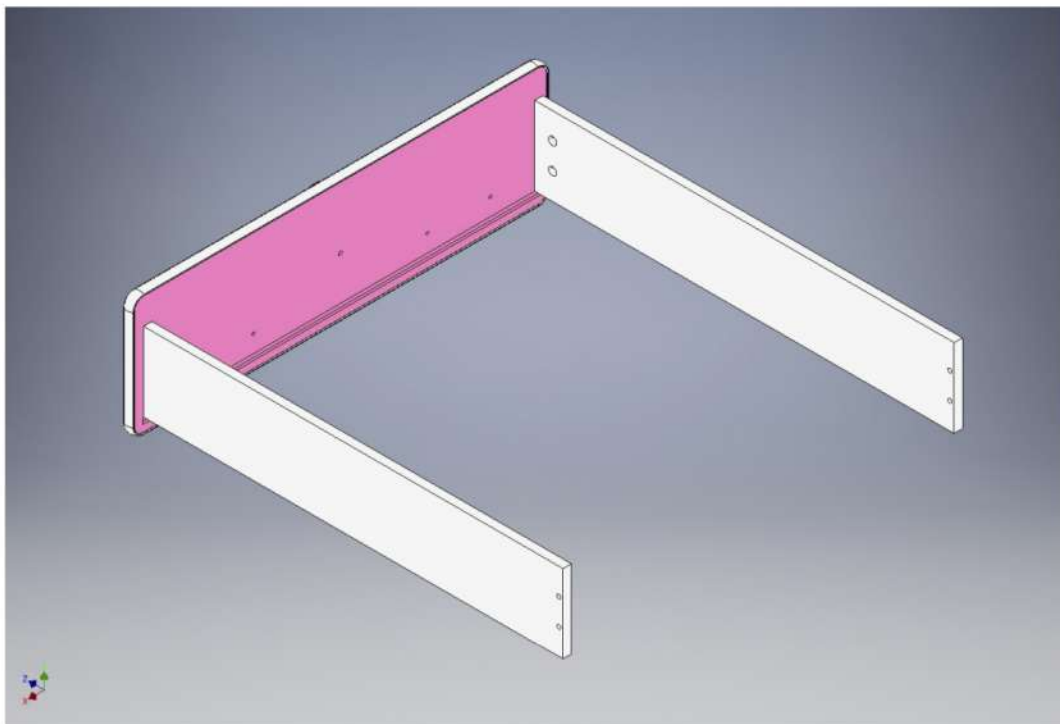

## Шаг №2 | Сборка ящика

Установите заднюю стенку ящика. Крепеж: евроинт 7x50.

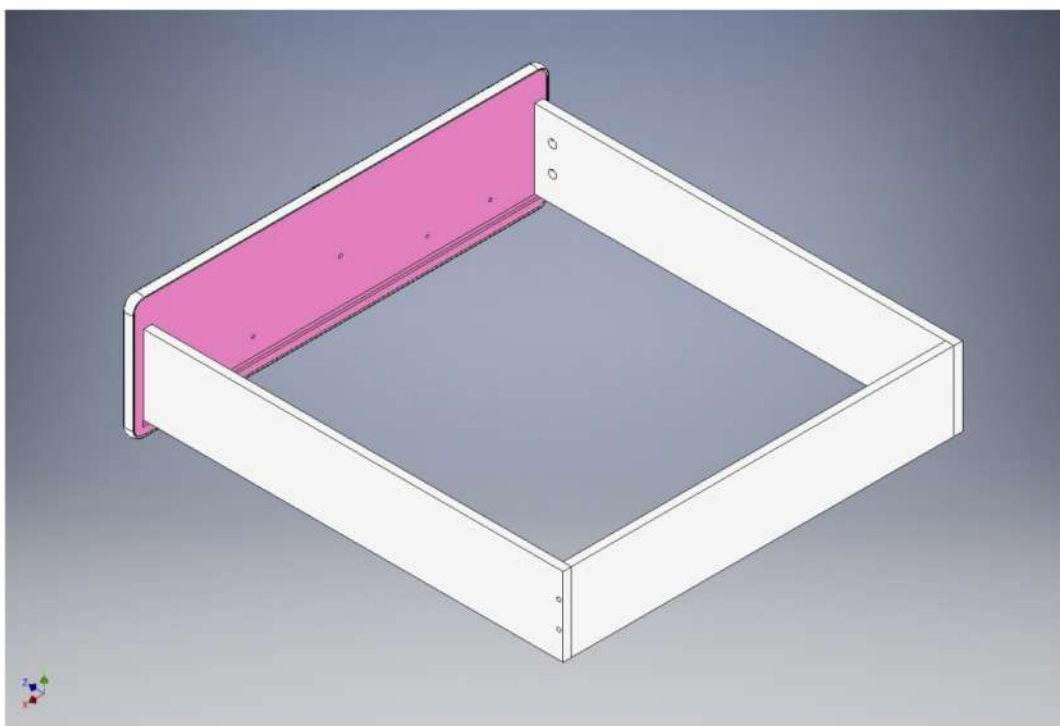



### Шаг №3 | Сборка ящика

Закрепите дно ящика на евроинты 5x50 (по 12 шт. на ящик).



### Шаг №4 | Сборка ящика

На евроинты 6,3x13 закрепите ролики.







## Шаг №5 | Сборка ящика

Установите наклейки (трава) на фасаде ящика. Крепеж: винт М4х25.

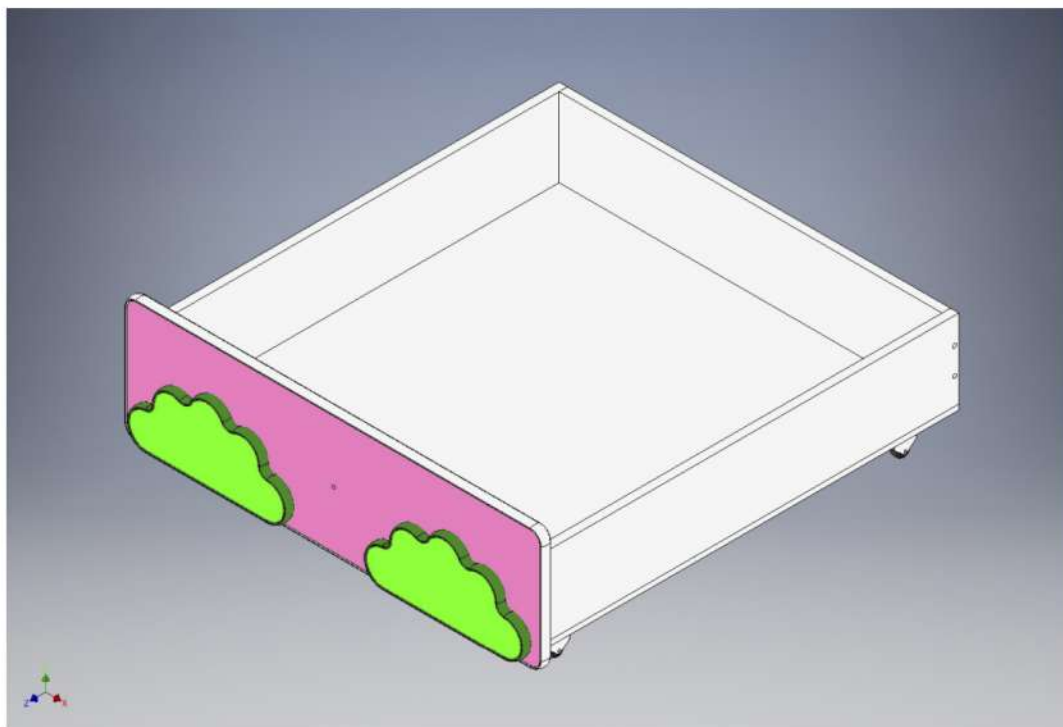

## Шаг №6 | Сборка ящика

На мебельный винт с колпачковой гайкой закрепите ромашку и круглую вставку. Круглая вставка с отверстием по центру  $d=7\text{мм}$ .

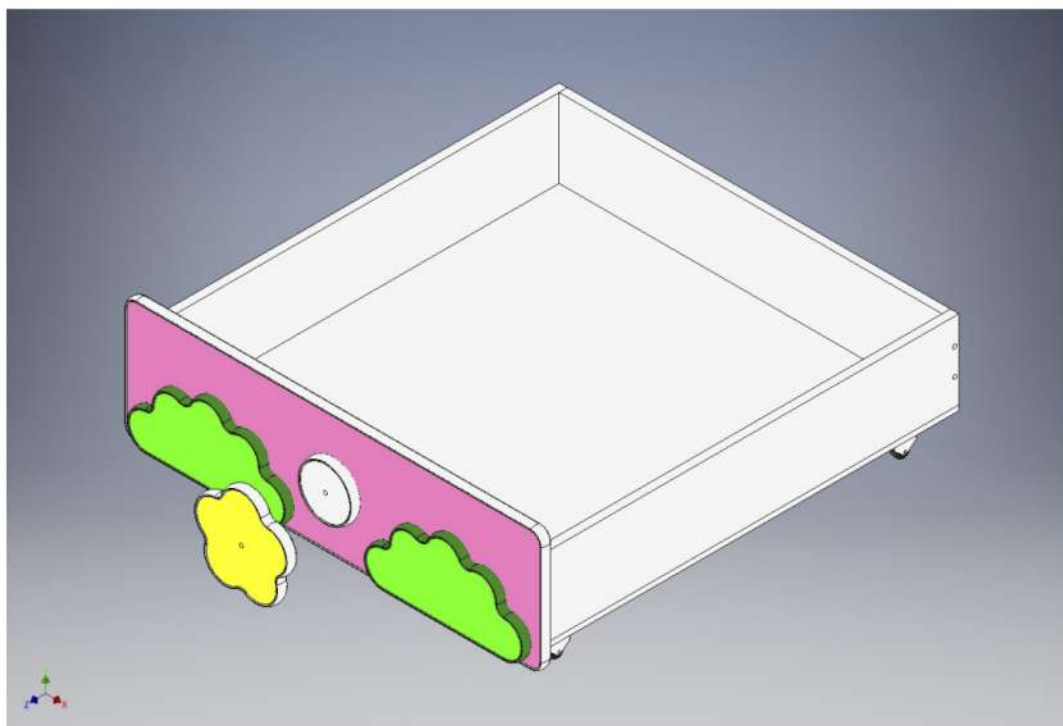



**Сборка ящика завершена**

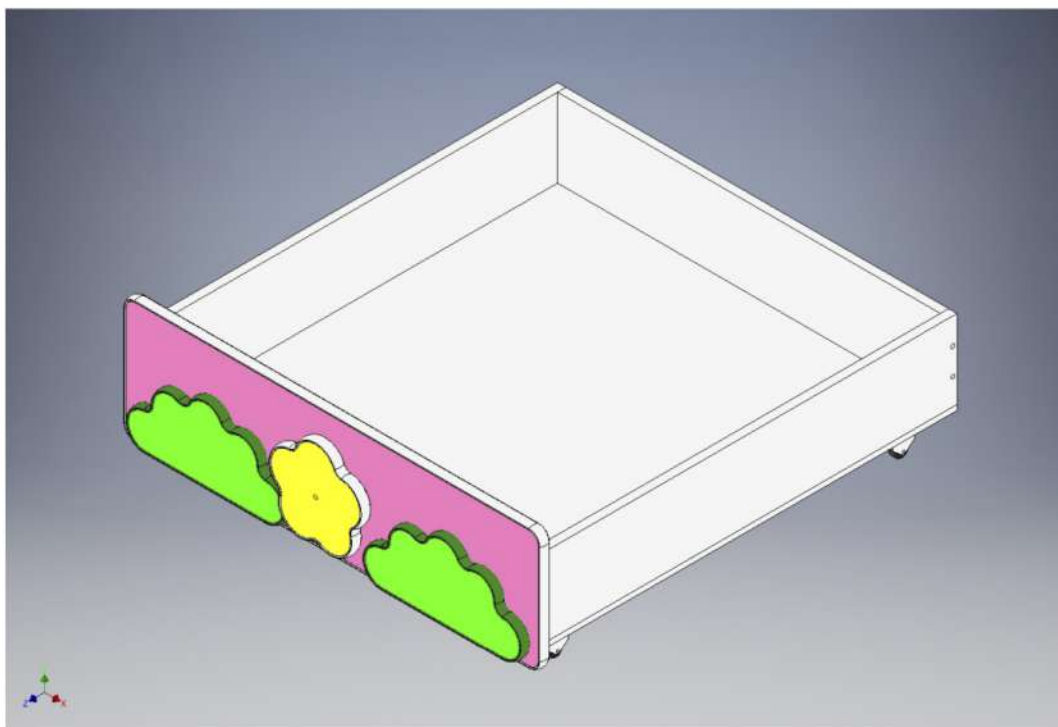



## Шаг №1 | Сборка кровати

Закрепите торцевую и заднюю стенки евроинтами 7x50 (2 шт.). Отверстие над окном должно быть с внутренней стороны кровати.

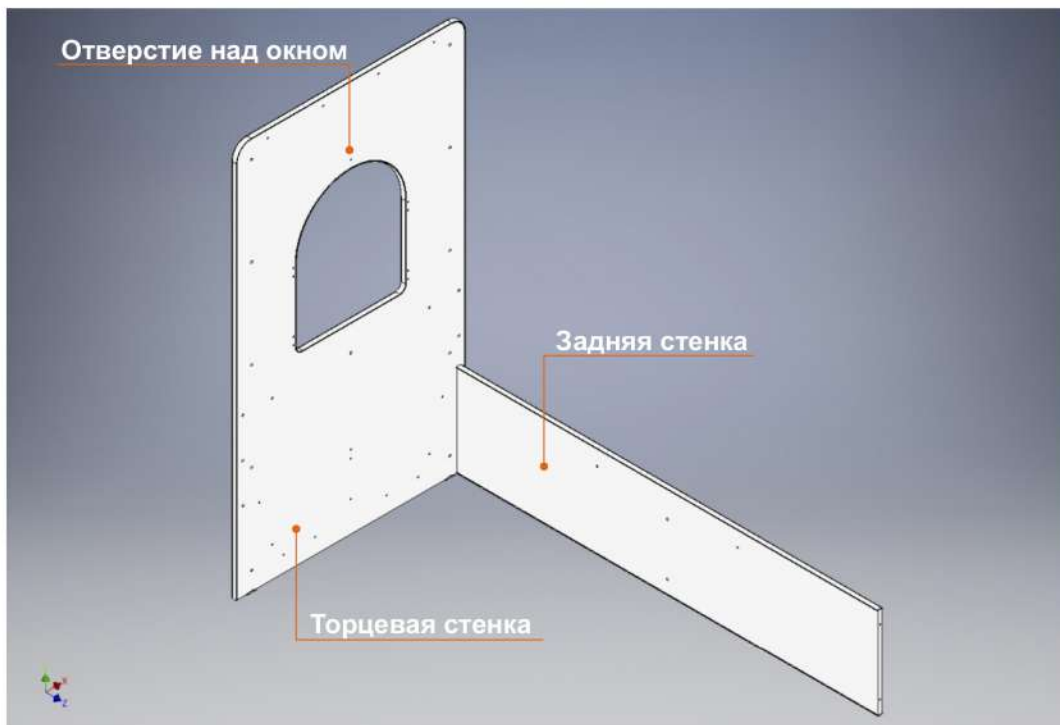

## Шаг №2 | Сборка кровати

Установите вторую торцевую стенку. Закрепите ее евроинтами 7x50 (2 шт.). Отверстие над окном в обеих торцевых стенках должно быть внутри кровати.

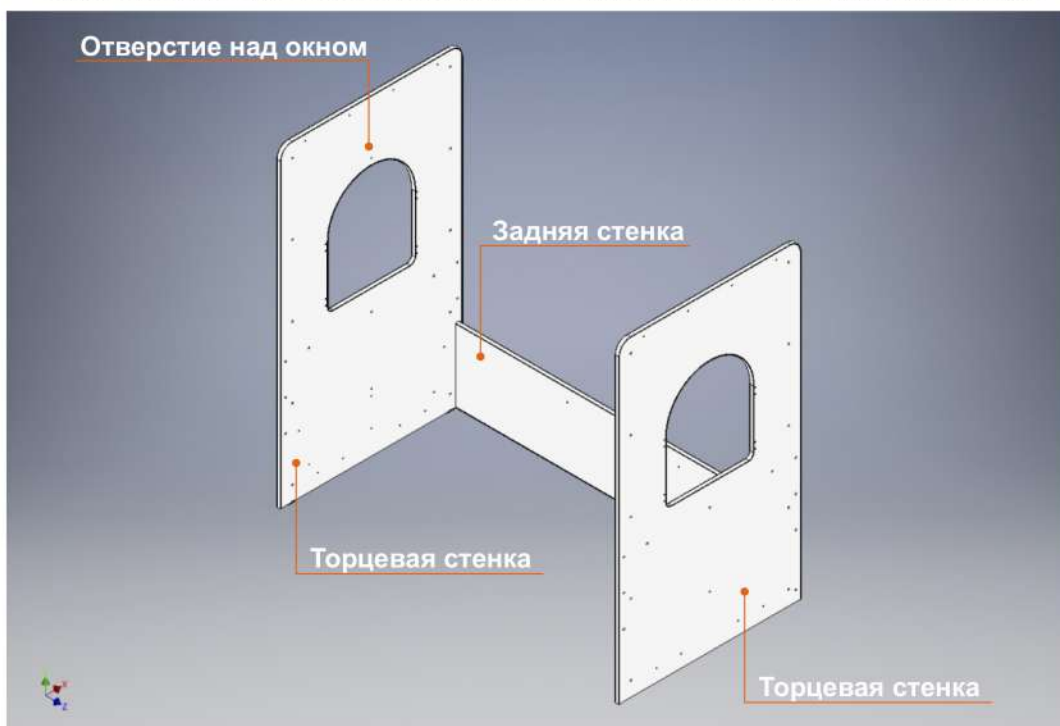



### Шаг №3 | Сбока кровати

Закрепите вертикальные планки и подоконник на торцевых стенках при помощи евровинтов 7x50 (30 шт.). Сквозное отверстие на вертикальной планке должно быть ближе к полу.

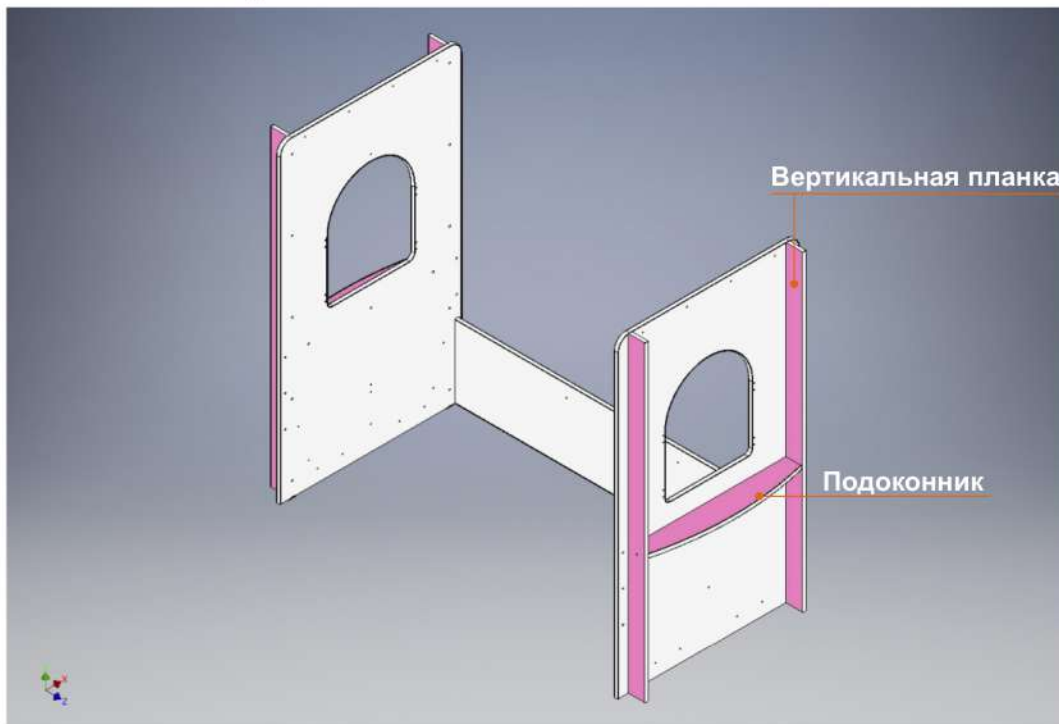

### Шаг №4 | Сбока кровати

На винты М4х25 (10 шт.) закрепите наклейки трава и ромашки. Ромашки с глухим отверстием по центру и установленной в него футоркой.

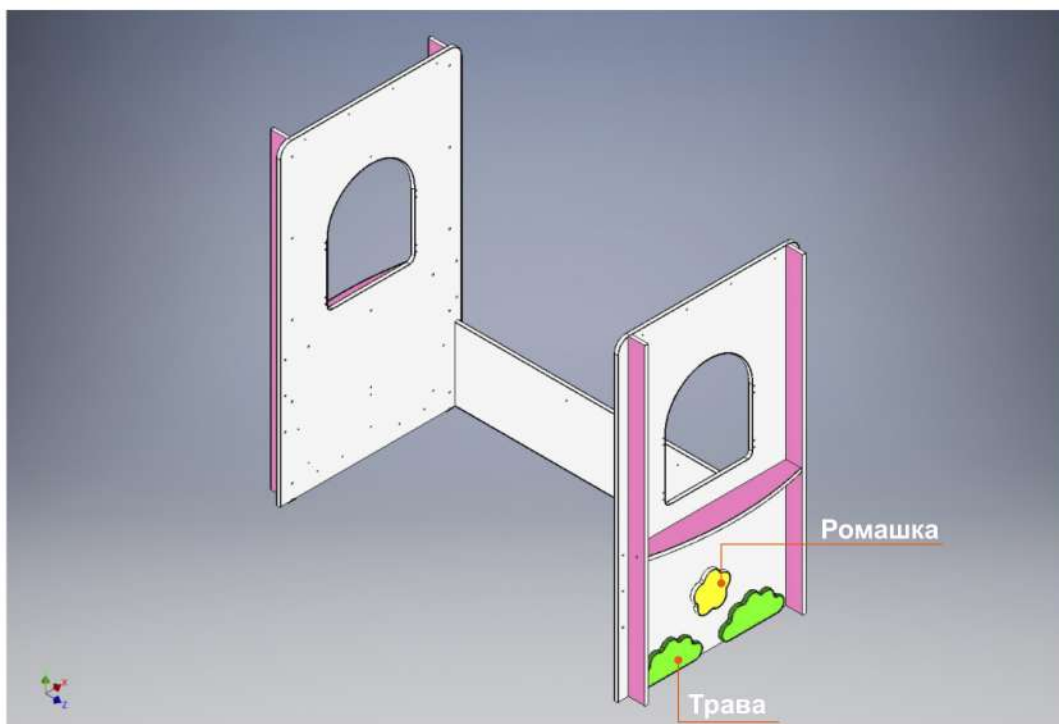





## Шаг №5 | Сбока кровати

С помощью петель и евровинтов 6,3х13 (32 шт.) установите створки на окна. Весь крепеж с внешней стороны кровати.

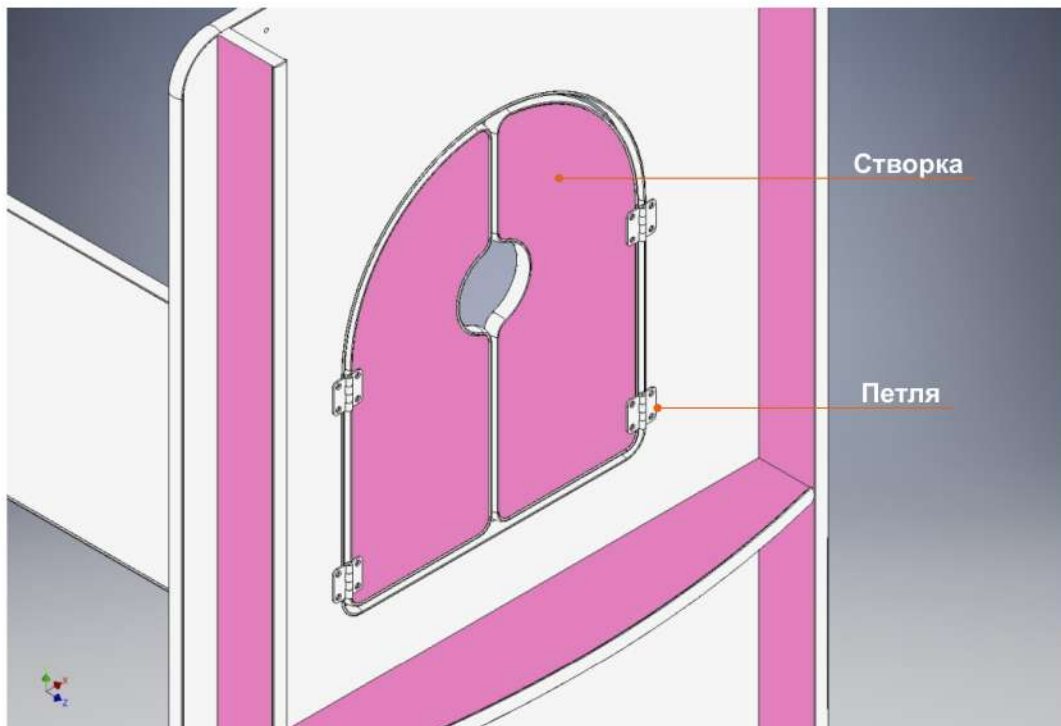

## Шаг №5а | Сбока кровати

Закрепите круг (притвор) на винт М4х25, как показано на рисунке. Круг (притвор) (2 шт.) со сквозным отверстием d=5мм.

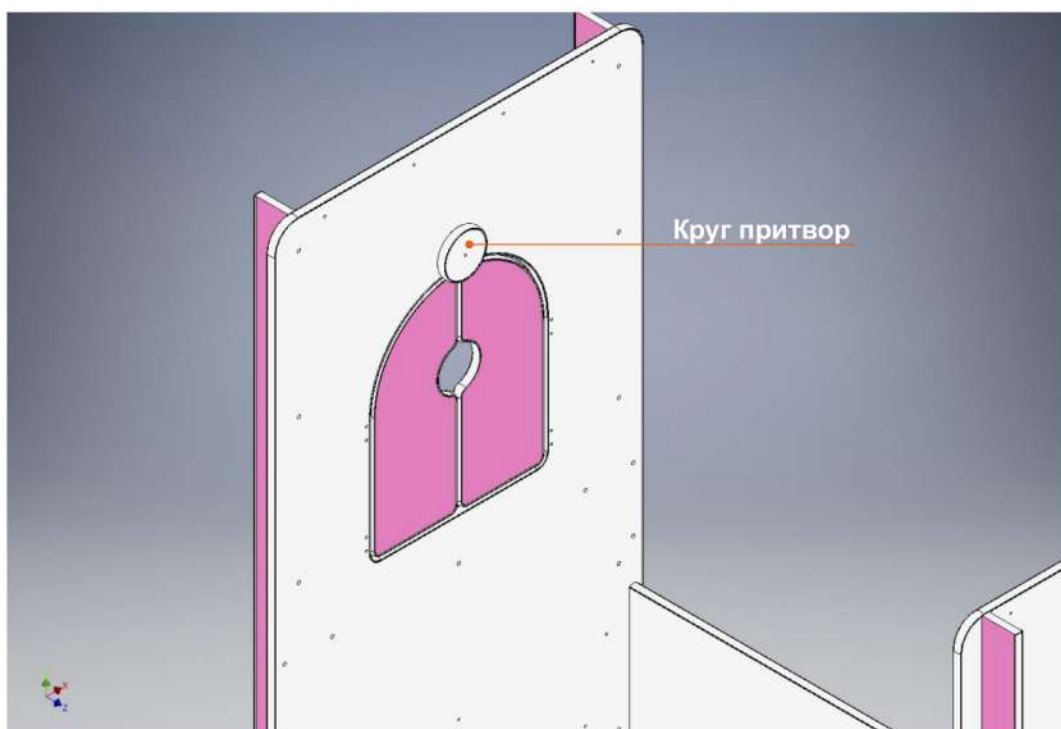



## Шаг №6 | Сбока кровати

Установите 2 задние горизонтальные планки. Крепеж: евроинт 7x50 (4 шт.).



## Шаг №7 | Сбока кровати

Закрепите 2 столбика на винты М4х25 (6 шт.).

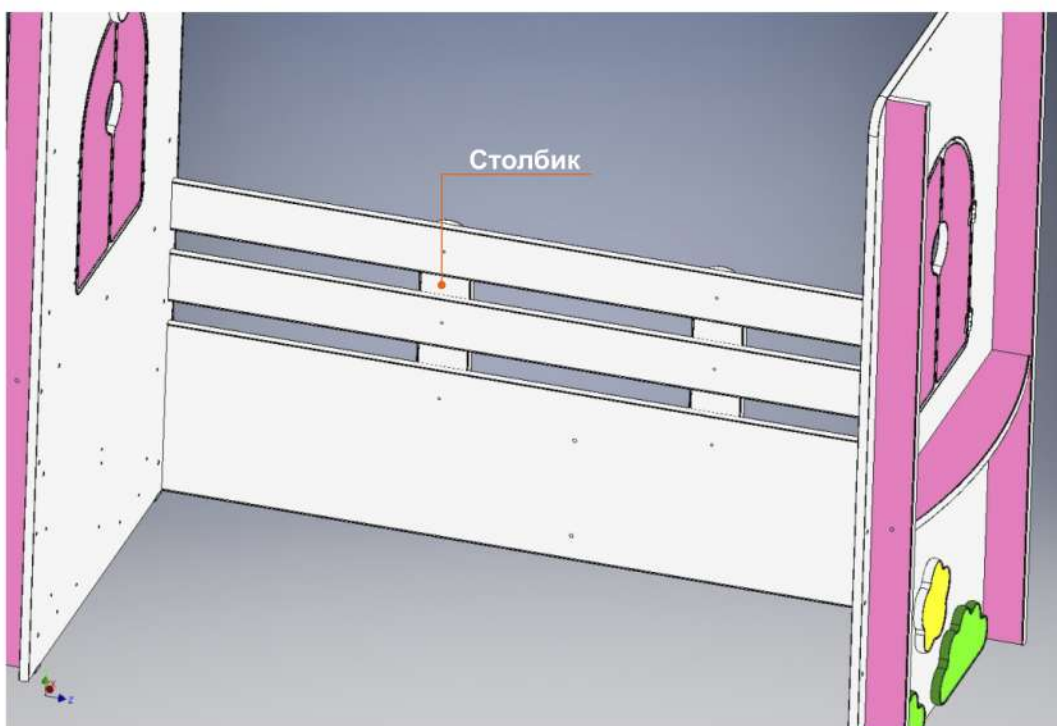



## Шаг №8 | Сбока кровати

Установите треугольники (фронтоны) с внешней стороны торцевых стенок. Крепеж изнутри на винты М4х25 (8 шт.).

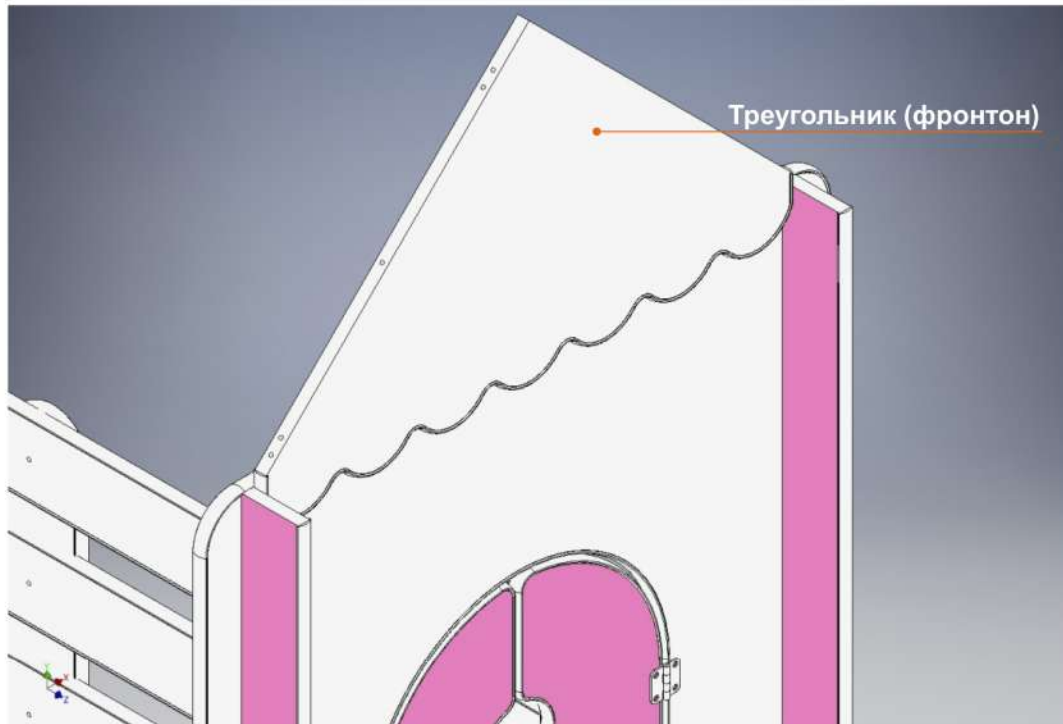

## Шаг №9 | Сбока кровати

Закрепите планки на фронтонах при помощи евровинтов 7х50 (14 шт.). 3 отверстия по длинной стороне планки указаны стрелками. Плюс еще одно для стяжки между собой.

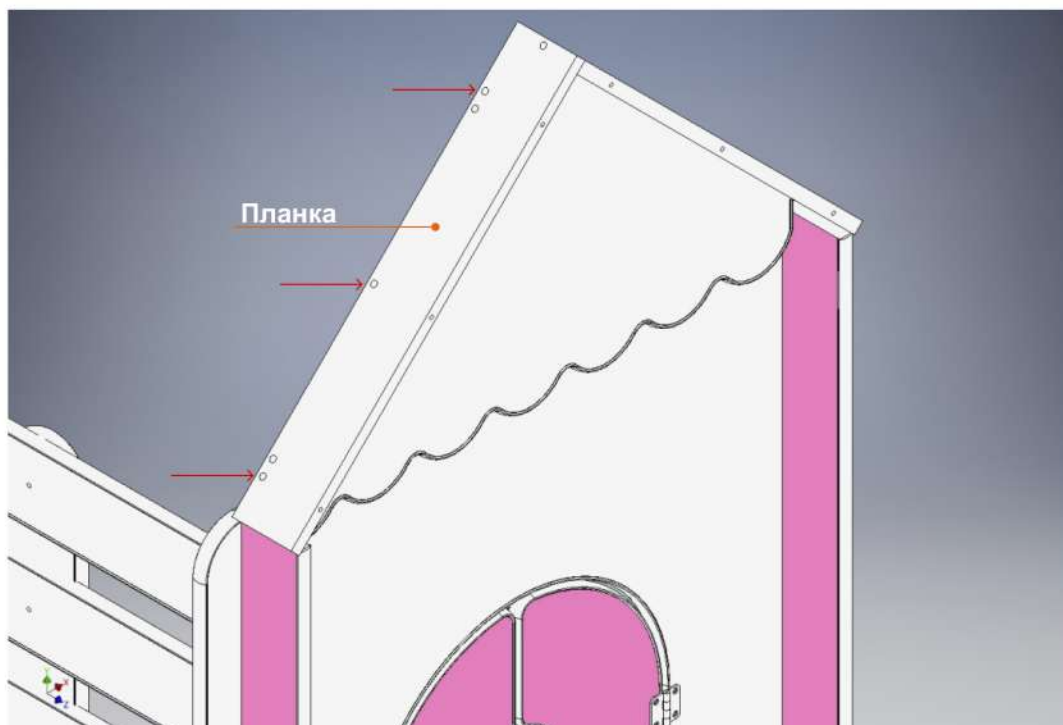



### Шаг №10 | Сбока кровати

Установите накладки при помощи евровинтов 7x50 (12 шт.) с каждой стороны кровати.



### Шаг №11 | Сбока кровати

Закрепите 2 ромашки на межсекционную стяжку (2 шт.). Ромашки со сквозным отверстием по центру d=5мм.

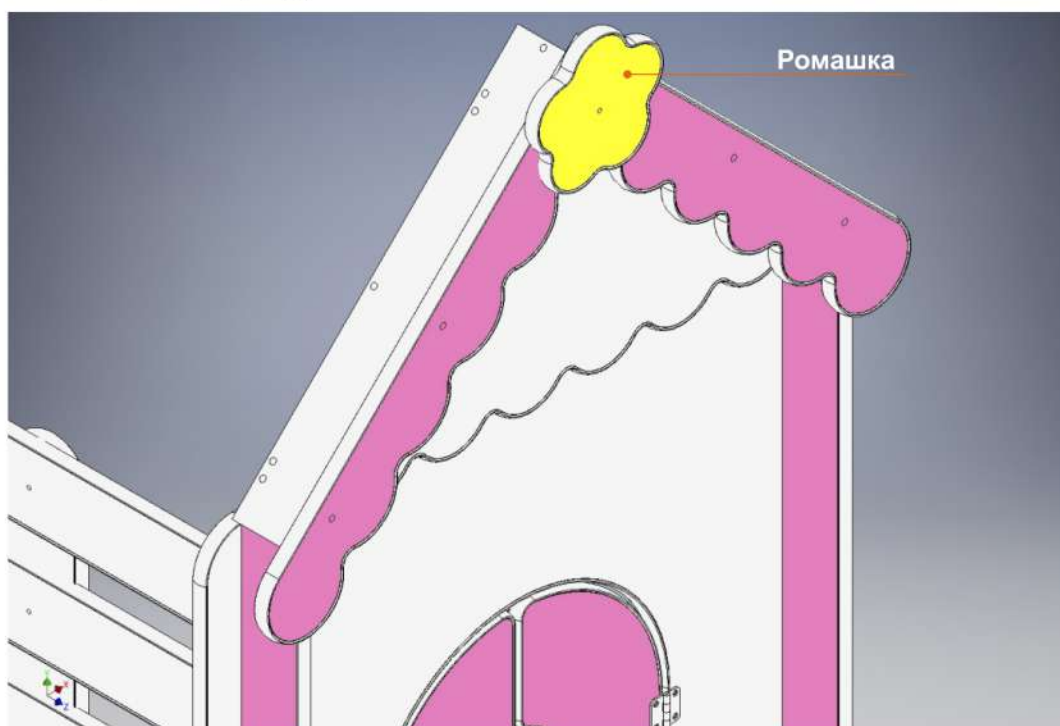





## Шаг №12 | Сбока кровати

На евроинты 7x50 (2 шт.) закрепите перегородку внутри кровати к задней стенке.

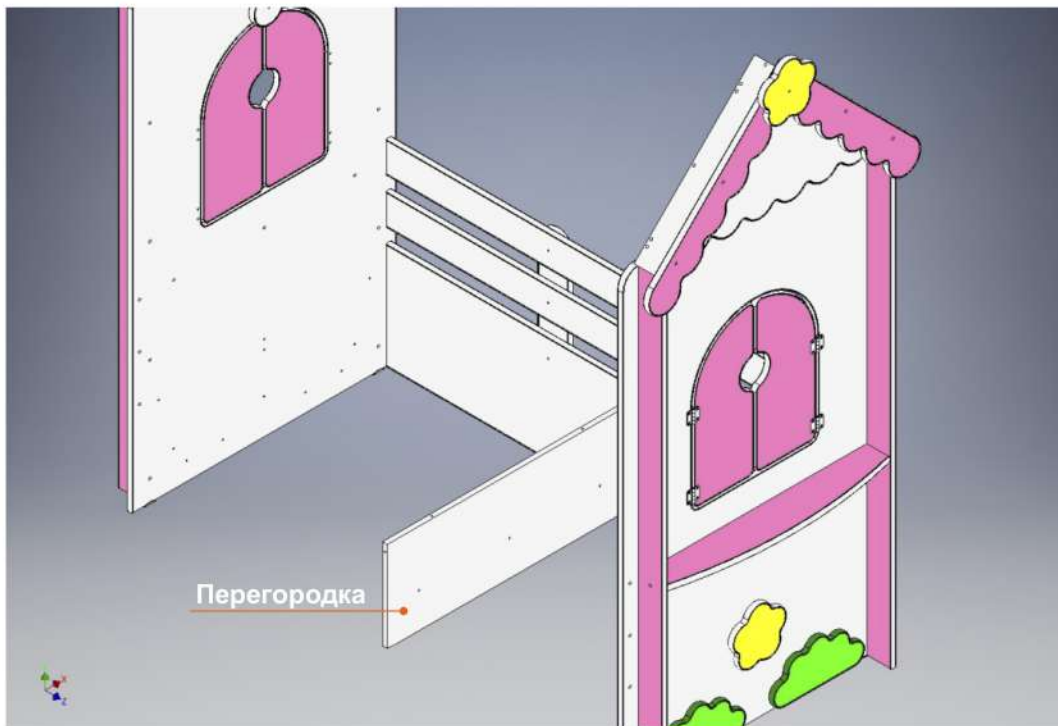

## Шаг №13 | Сбока кровати

Установите направляющие ящиков 4шт (из МДФ). Крепеж: винты М4х20 (12 шт.). Скосы направляющих должны быть направлены на лицевую сторону кровати.

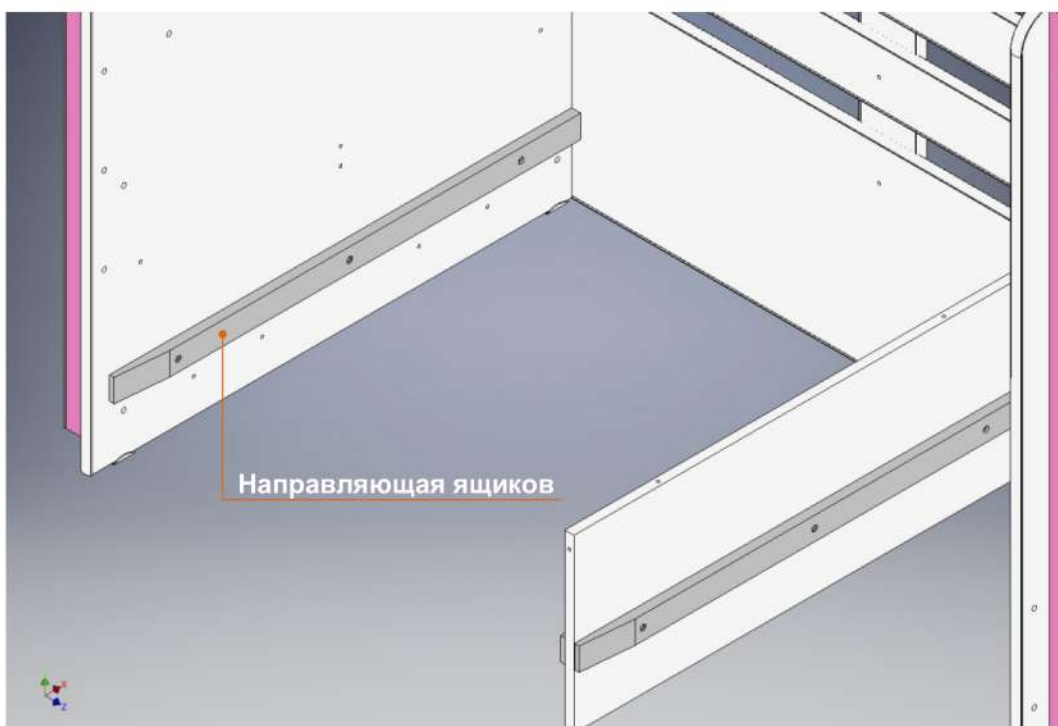



## Шаг №14 | Сбока кровати

Закрепите 2 планки при помощи винтов М4х25 (6 шт.) на торцевые стенки. На них будет устанавливаться ложе кровати.

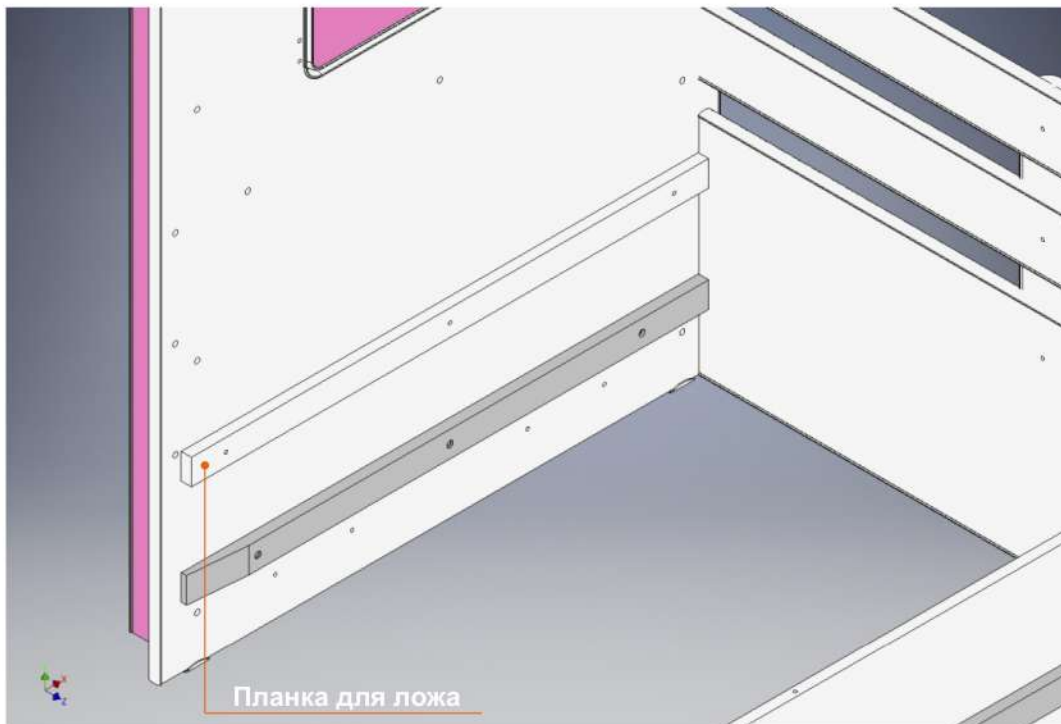

## Шаг №15 | Сбока кровати

Установите горизонтальную планку. Крепеж: евровинт 7х50 (2 шт.). Отверстие  $d=8\text{мм}$  должно быть внизу, показано стрелкой.

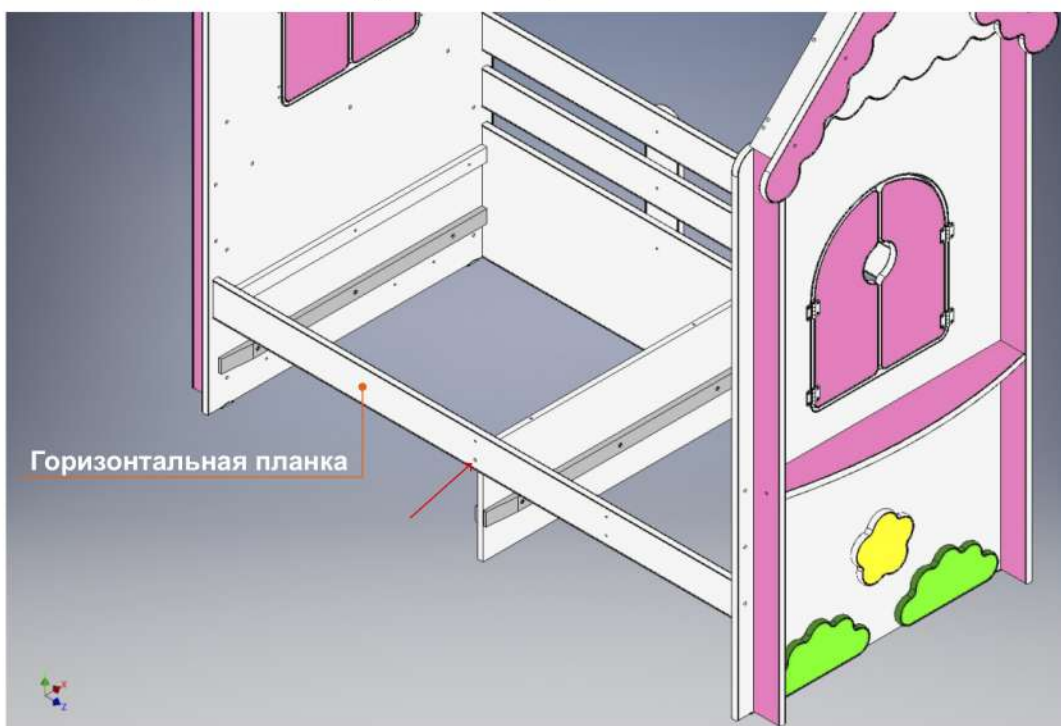



## Шаг №16 | Сбока кровати

Закрепите 2 горизонтальные планки бортика на евроинт 7x50 (2 шт.). Верхняя планка с меньшим числом отверстий.

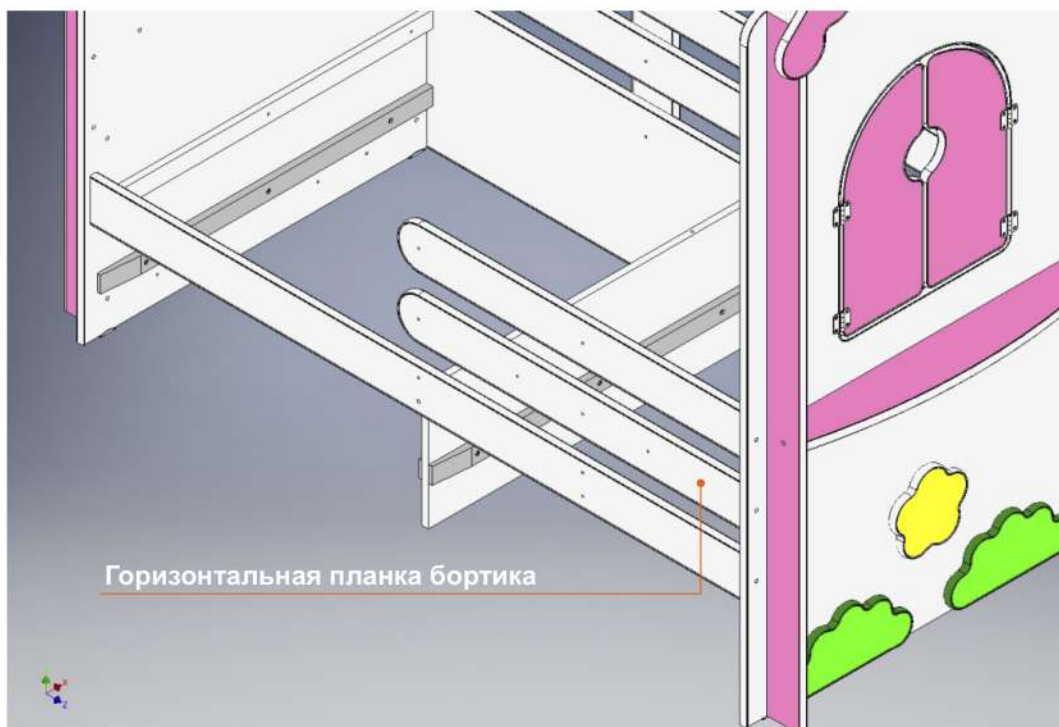

## Шаг №17 | Сбока кровати

На винты M4x25 (7 шт.) закрепите лицевые столбики. Весь крепеж изнутри кроватки. Отверстия, помеченные стрелками, пока в крепеже не участвуют.

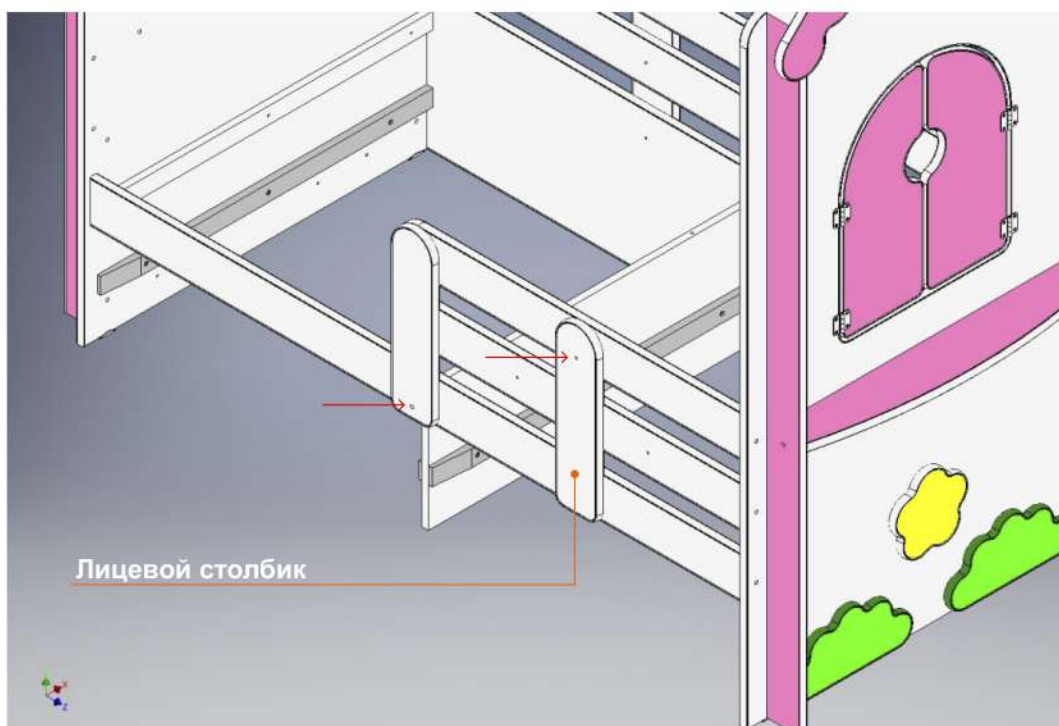





## Шаг №18 | Сбока кровати

Закрепите наклейки на бортик (2 листа и ромашка) на винты М4х25 (3 шт.).

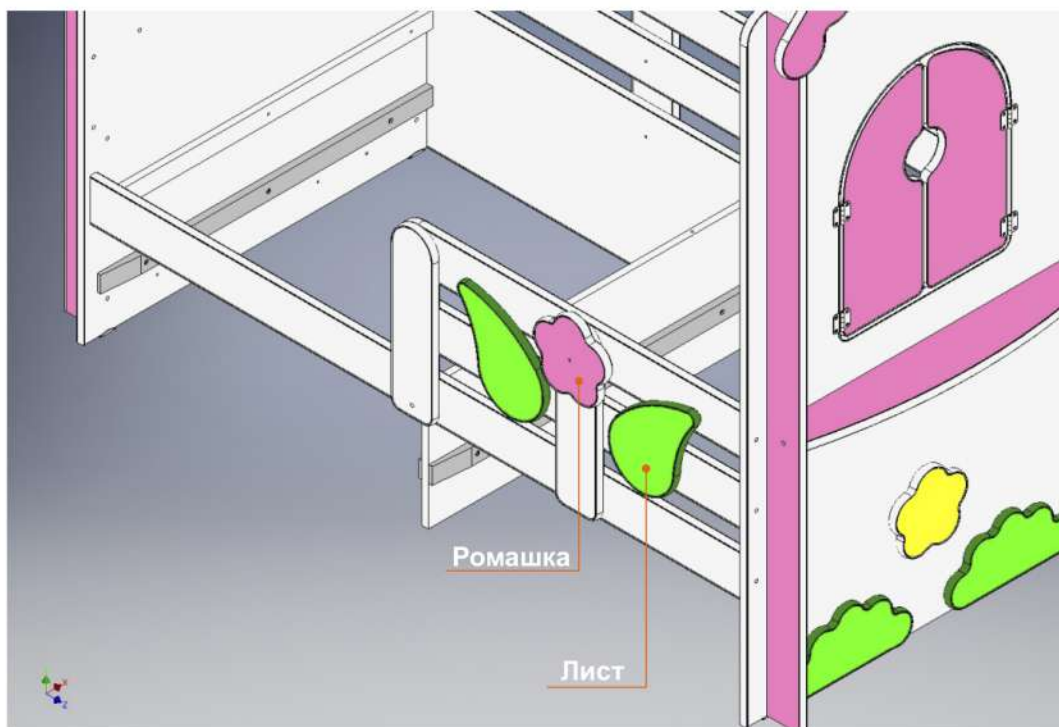

## Шаг №19 | Сбока кровати

Для установки ложа нужно снять лицевой бортик в сборе. Для этого открутите 3 евровинта 7х50 на одной стороне и 1 на другой.

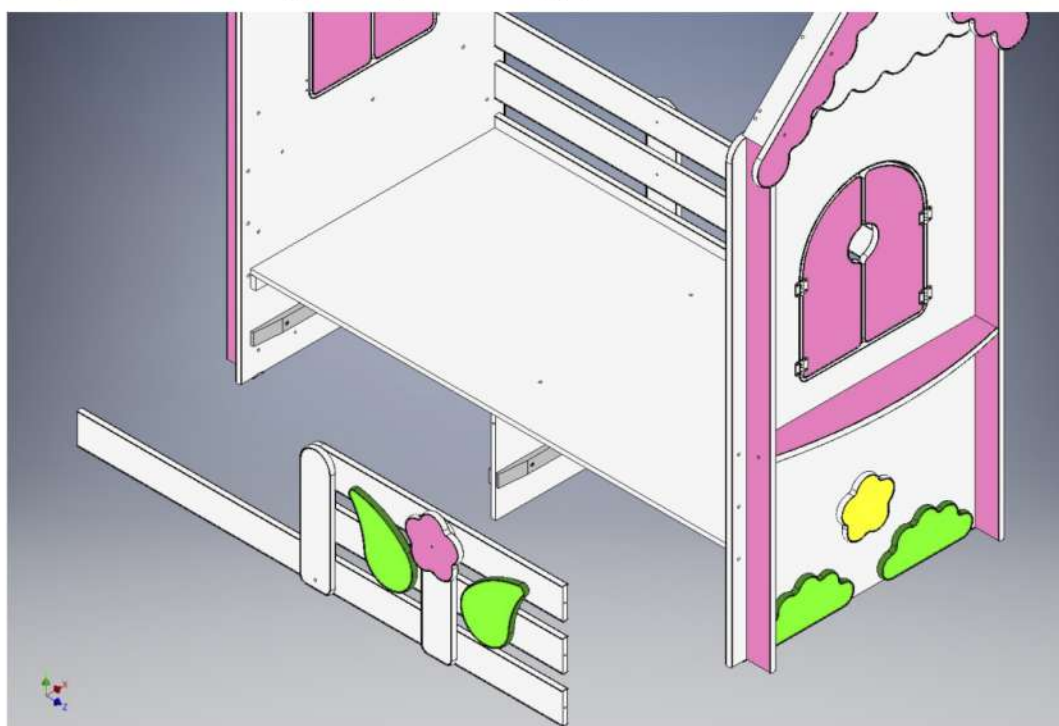





## Шаг №20 | Сбока кровати

Установите ложе и закрепите лицевой бортик обратно. Ложе дополнительно фиксируется на 2 евроинта 7x50. Еще один евроинт 7x70 нужно закрутить с лицевой стороны, показано стрелкой.

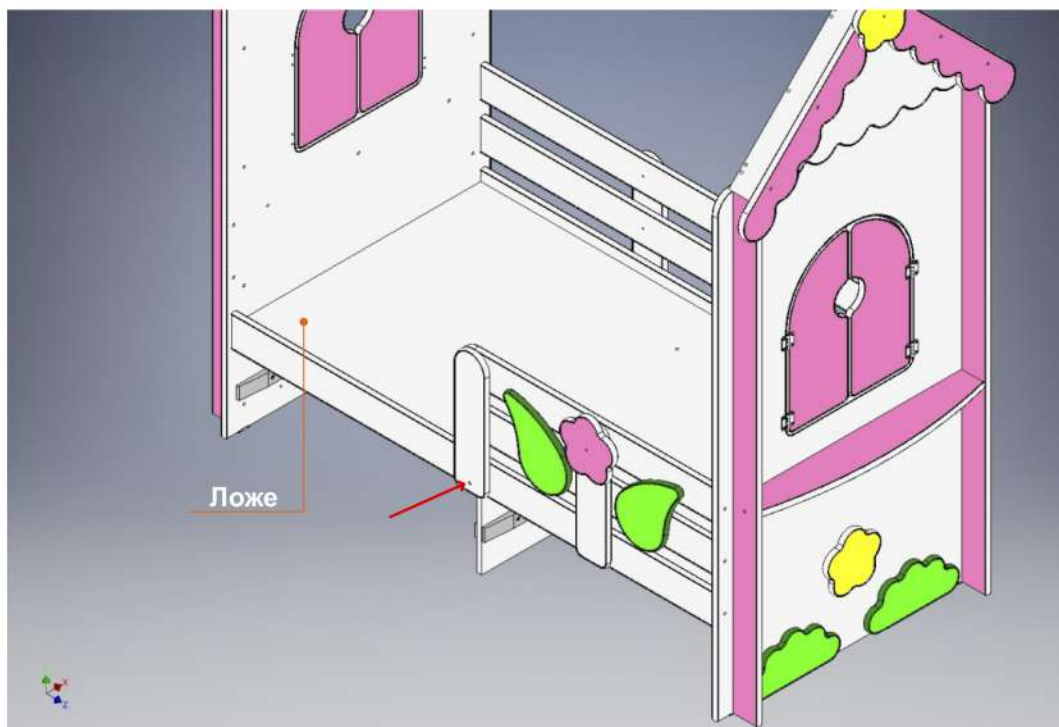

## Шаг №21 | Сбока кровати

Закрепите задний скат крыши на евроинты 7x70 (4 шт.). В местах указанные стрелкой, планка и ребро ската должны быть в одной плоскости.

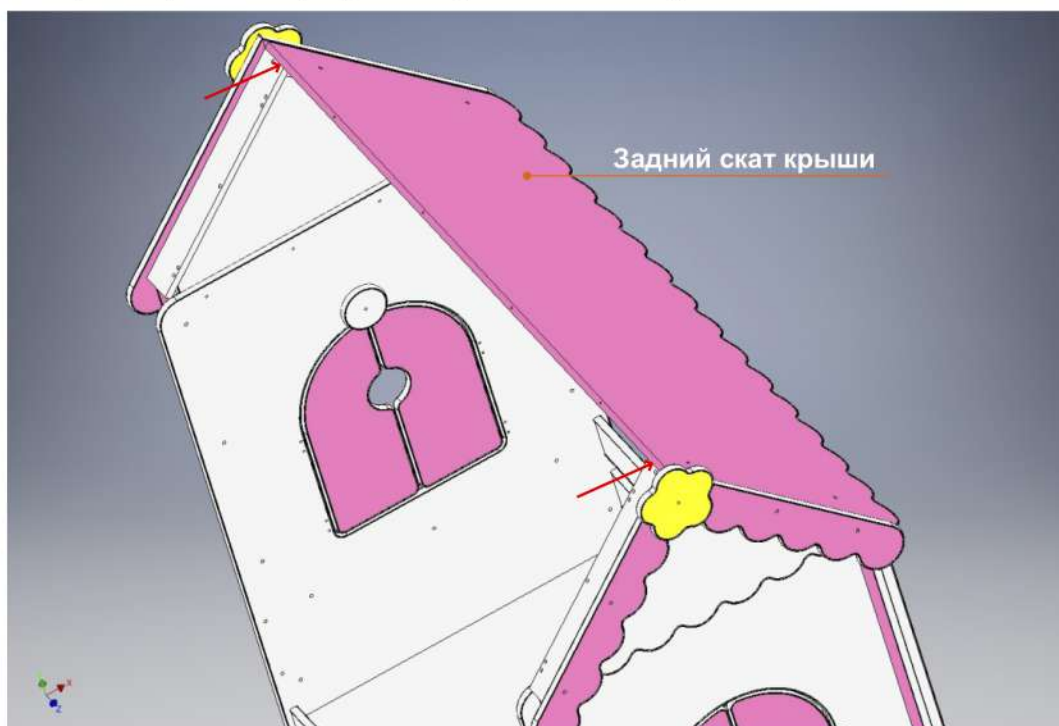



## Шаг №22 | Сбока кровати

Установите лицевой скат крыши. В отверстия, указанные стрелками, используйте евроинты 7x70 (4 шт.), в остальные евроинты 7x50 (4 шт.).

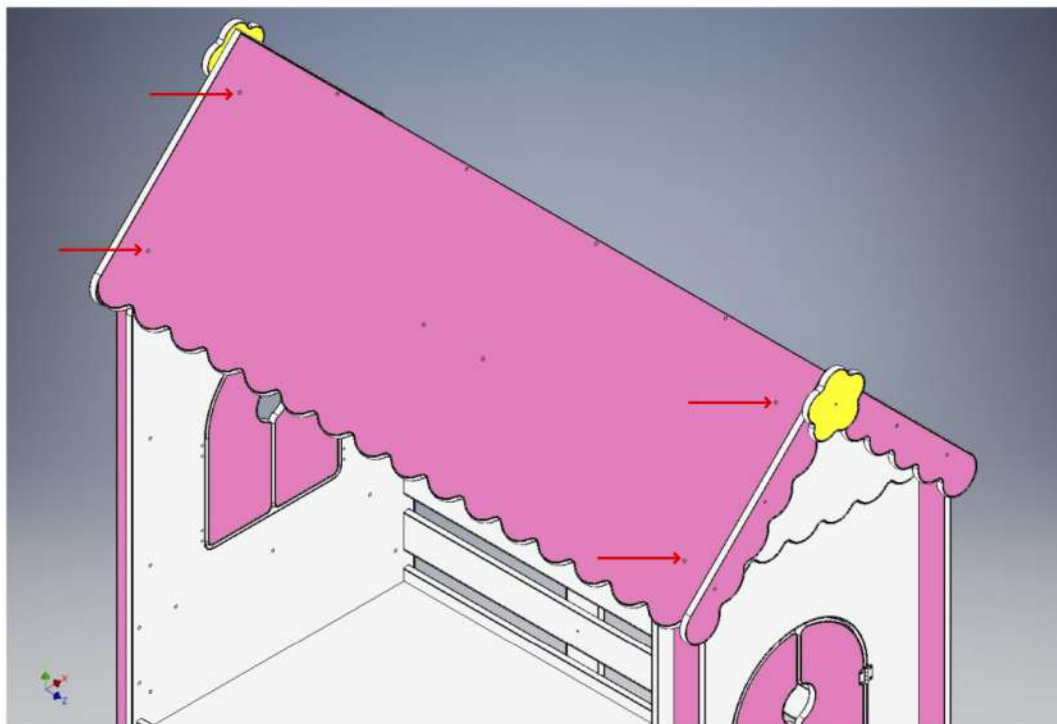

## Шаг №23 | Сбока кровати

Соберите и установите трубу, закрепив ее на евроинты 7x50 (2 шт.). Сборку трубы удобнее произвести отдельно, потребуются евроинты 7x50 (12 шт.).

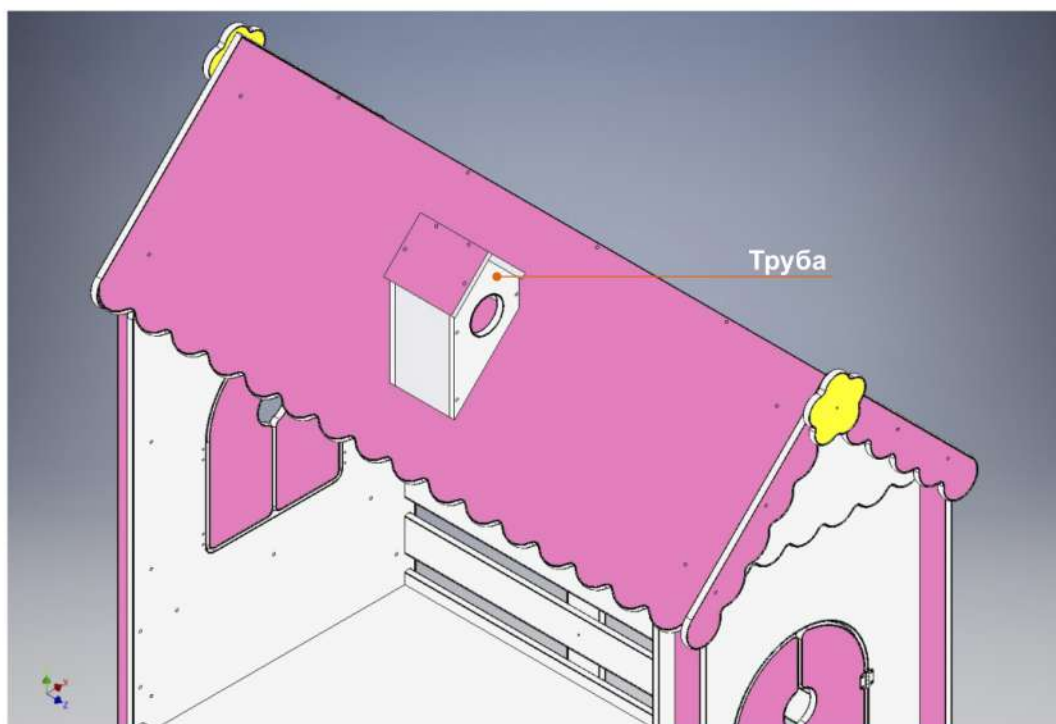



## Шаг №24 | Сбока кровати

Установите ящики. Их сборка показана отдельно. Ящики различаются на левый и правый. Если при установке ящики не задвигаются до конца, то просто поменяйте их местами.

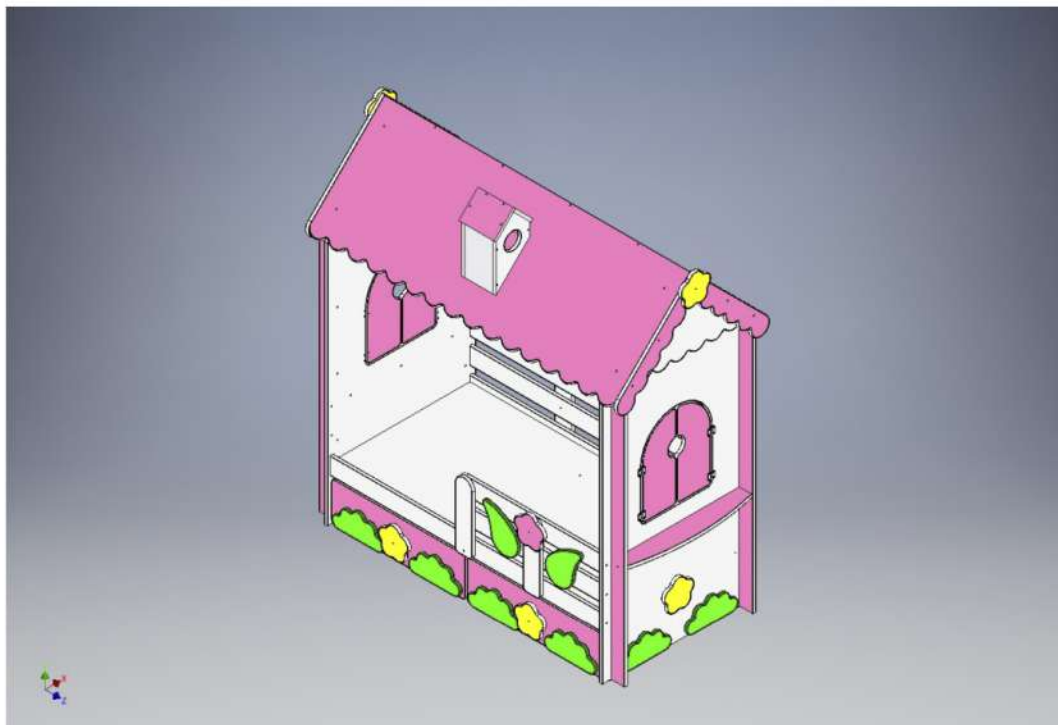



**SibStore**  
интернет-магазин товаров

Интернет-магазин детской мебели

<https://sib-store.ru>

Поздравляем! Кровать готова!



Ваш новый уровень: «Опытный сборщик мебели»

